

MODE D'EMPLOI OUTIL DE CONFIGURATION 3D EN LIGNE SALGAR

Caractéristiques principales :

- Il permet de réaliser une conception 3D avec les dimensions réelles de la salle de bains du client et d'ajouter tous les produits du catalogue Salgar.
- Chercher les produits par nom/série ou code Salgar.
- Sauvegarder et partager les conceptions créées par email.
- Établir un devis détaillé avec les PVC de Salgar.

Écran de démarrage :

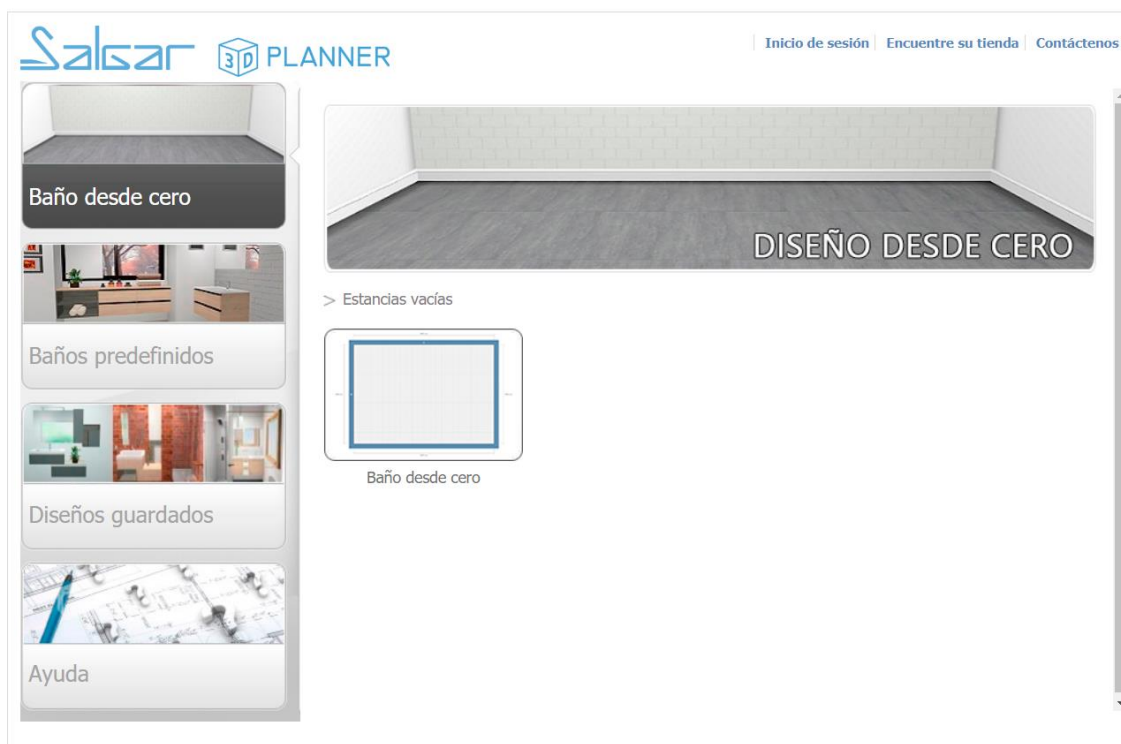

L'écran de démarrage vous permet d'accéder aux différentes options de l'outil de configuration :

Menu latéral gauche :

- **Partir de zéro** : vous créez votre salle de bains depuis le début en choisissant tous les détails : dimensions de la pièce, hauteur de plafond, carrelage, etc. ainsi que tous les éléments de la salle de bains et de la décoration.
- **Salles de bains prédéfinies** : ce sont des exemples de conception enregistrés par Salgar afin de vous faire découvrir nos différentes collections. Les conceptions peuvent être modifiées à tout moment et vous pourrez sauvegarder les modifications si vous êtes inscrit en tant qu'utilisateur.
- **Conceptions sauvegardées** : vous trouverez dans cette section les conceptions que vous avez sauvegardées. Pour ce faire, vous devez créer une conception à partir de zéro ou modifier un modèle prédéfini et être inscrit en tant qu'utilisateur.

Menu supérieur droit :

Démarrage et inscription :

- Vous devrez créer un compte d'utilisateur pour pouvoir sauvegarder vos conceptions. Cliquez sur « Démarrage » en haut à droite.

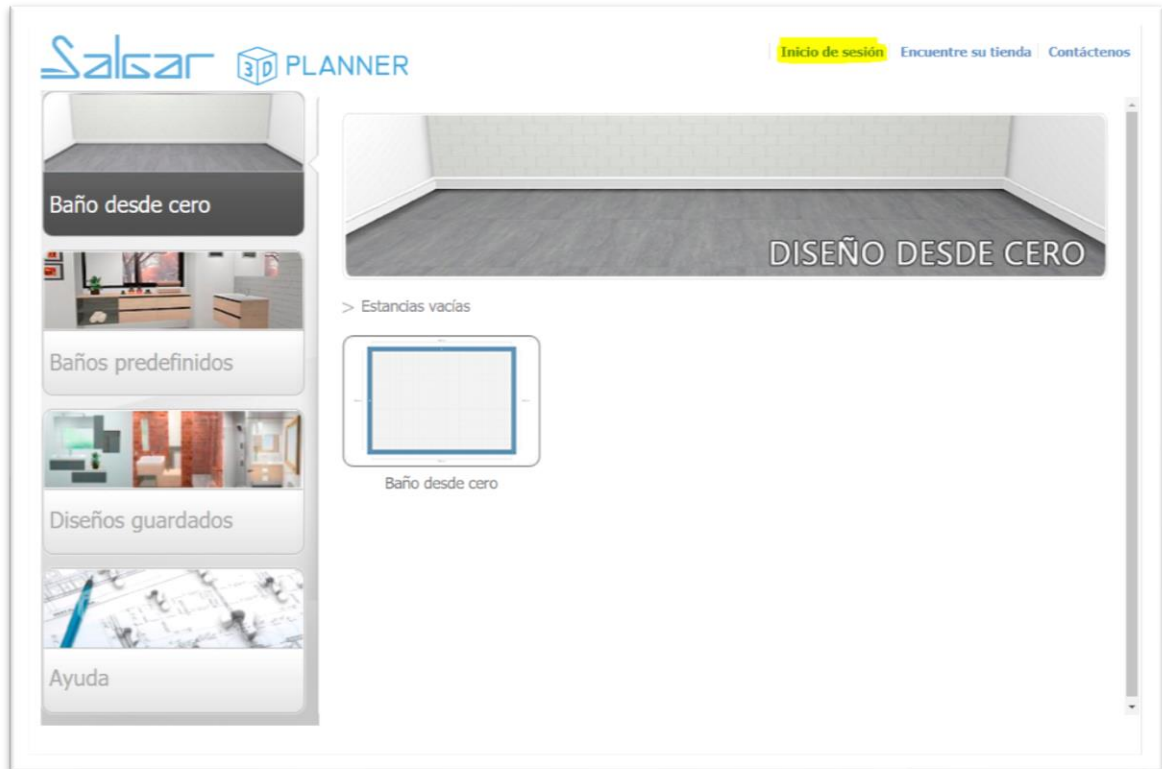

Cliquez sur « créer un compte » et remplissez le formulaire. Vous n'aurez qu'à saisir votre email et votre mot de passe.

The screenshot shows a registration form titled 'Regístrese'. Below the title is the text 'Registrándose. Podrá guardar y cargar su estancias.' The form contains two input fields: 'Correo electrónico:' and 'Contraseña:'. Below the password field is a checkbox labeled 'Recordarme' which is checked. At the bottom of the form, there are three buttons: '¿Olvidó su contraseña?' (a link), 'Crear una cuenta' (highlighted in yellow), 'Inicio de sesión', and 'Cancelar'.

Note : veuillez à sauvegarder vos conceptions dès le début et toutes les minutes afin de ne pas perdre votre travail en cas de défaillance de l'ordinateur, de la connexion Internet, etc.

Recherche d'un magasin :

Ce menu vous conduira au site de Salgar où vous pourrez trouver les distributeurs de chaque pays.

Nous contacter :

Ce menu vous conduira au formulaire de contact de Salgar afin que vous puissiez nous contacter.

UTILISATION DE L'OUTIL DE CONFIGURATION

Boutons et zones de travail :

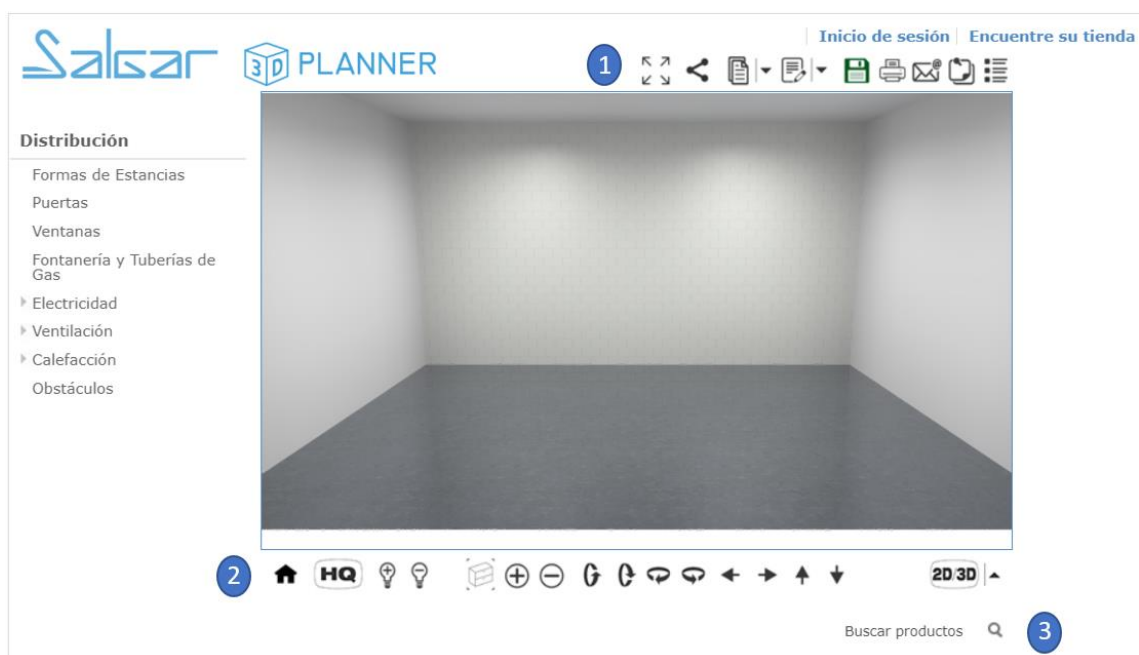

1

1 2 3 4 5 6 7 8 9

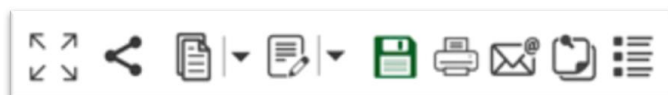

- 1) **Plein écran** : pour améliorer l'affichage de l'image en 3D ou 2D.
- 2) **Partager** : partager votre conception sur Facebook.
- 3) **Fichier** : ce bouton vous permet d'ouvrir une conception qui a été sauvegardée, de sauvegarder la conception actuelle, d'imprimer et d'envoyer votre projet ou d'en créer un nouveau.
- 4) **Éditer** : un menu déroulant apparaîtra avec les options annuler, rétablir, dupliquer, copier, coller, effacer ou sélectionner toute la conception.
- 5) **Sauvegarder** : une fois inscrit, si vous êtes en cours d'édition à partir de votre profil, vous pourrez sauvegarder vos conceptions.

- 6) **Imprimer** : vous pouvez imprimer vos conceptions. Vous pouvez imprimer la vue actuelle ou toutes les vues 3D, élévation 2D ainsi que la liste des éléments.
- 7) **Envoyer par email** : vous pouvez envoyer vos projets à la personne de votre choix par courrier électronique. La personne recevra un lien par email et pourra modifier la conception et l'enregistrer comme nouveau projet sur son compte. Elle pourra également le renvoyer.
- 8) **Notes** : vous pouvez ajouter des notes personnelles au projet et les envoyer ou les imprimer.
- 9) **Devis** : vous pourrez afficher les éléments et les prix des éléments Salgar choisis.



- 1) **Page principale** : retour au démarrage.
- 2) **Qualité de l'image** : HD → haute définition SQ → qualité moyenne (plus rapide).
- 3) **Lumière pièce** : apporter plus ou moins de lumière à la pièce.
- 4) **Centrer la vue** : sur l'élément sélectionné.
- 5) **Zoom** : permet de rapprocher ou d'éloigner la vue.
- 6) **Déplacer** : déplacer la vue selon différents angles et emplacements dans la pièce.
- 7) **Vues** : vous pouvez choisir une des 4 vues disponibles pour voir la pièce : 3D, 3D plan, 2D plan ou 2D élévation. Cela ne modifie en aucun cas les éléments et vous pourrez apporter des modifications à tout moment.

 **Règle** : elle n'est disponible qu'avec la vue en plan 2D et permet de mesurer la distance entre deux points. Cliquez sur l'icône pour la faire disparaître.

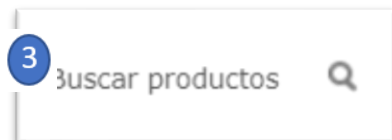

Chercher des produits : cette option permet d'effectuer une recherche par nom de produit/série ou par code Salgar. Exemple de recherche « **Uniiq** »

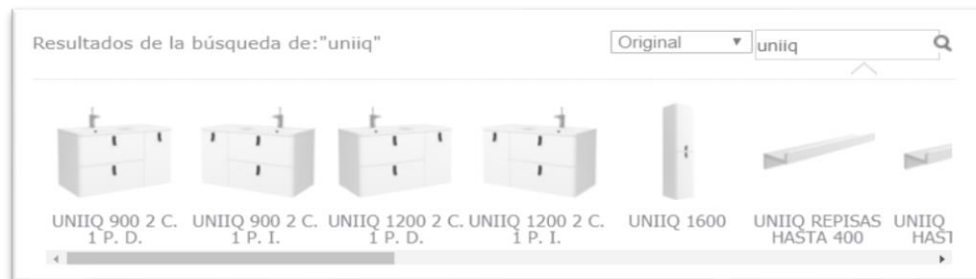

MENUS LATÉRAUX ET INFÉRIEUR

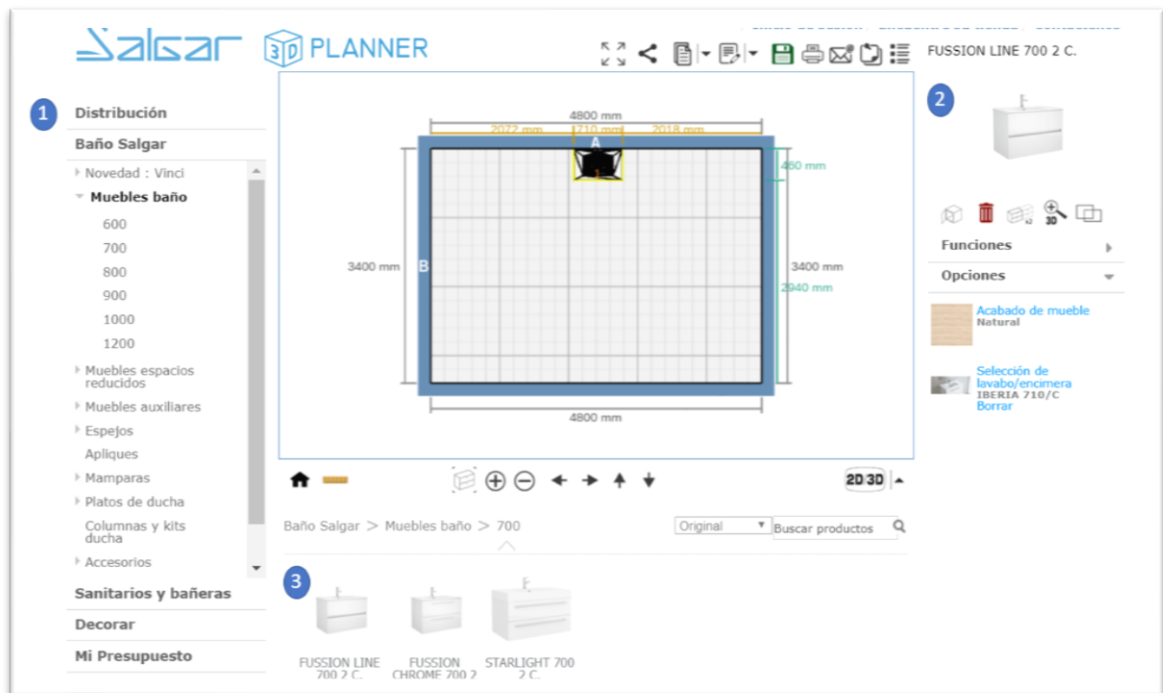

1) Menu gauche : Liste des éléments :

- Agencement** : éléments structurels tels que formes de la pièce, fenêtres, portes. Ils n'apparaîtront pas dans le devis.
- Salle de bains Salgar** : tous les éléments du catalogue Salgar classés par type de produit.
- Sanitaires et baignoires** : articles de salle de bains non commercialisés par Salgar.
- Décorer** : changer la couleur ou le sol, les murs et les éléments décoratifs.
- Mon devis** : il permet de voir ou d'imprimer les éléments choisis.

2) Menu droit : Détail du produit :



- Option ouvrir portes (non disponible)
- Effacer l'élément sélectionné.
- Ajouter un élément semblable à celui sélectionné.
- Voir détails de l'élément sélectionné (affichés sur la photo suivante)
- Rendre « transparent »** un élément sélectionné. Il permet aux éléments de ne pas s'entrechoquer. Vous pourrez par exemple installer un siphon de lavabo. L'élément apparaîtra en transparence tant qu'il sera sélectionné.

Détail : bouton  ; les différents déplacements dans la vue sont effectués à l'aide des touches de la souris.

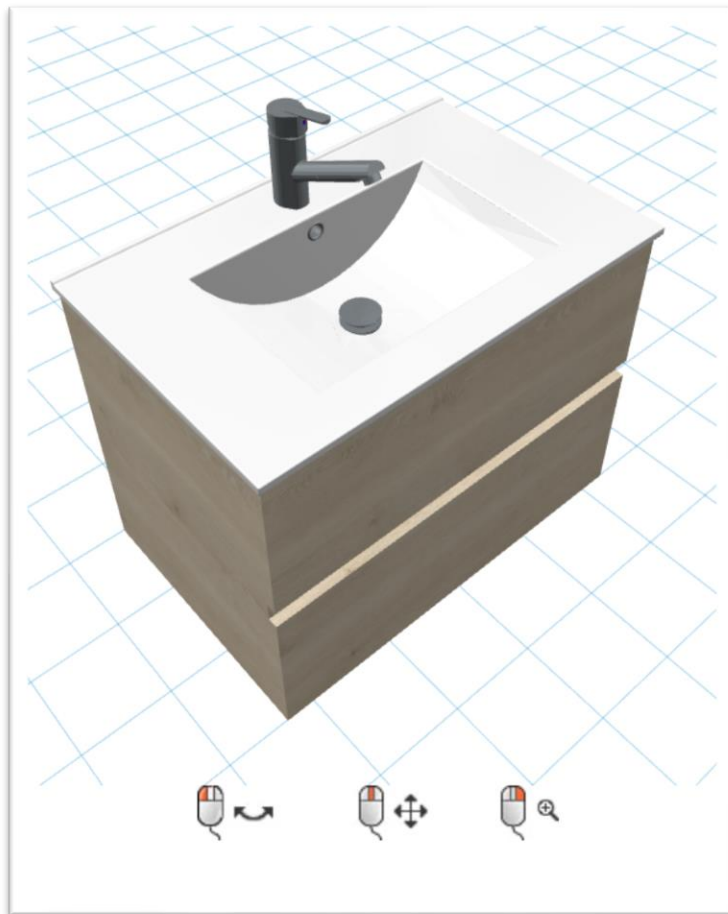

Options du produit (menu droit) :



Dès que vous aurez choisi un produit, les différentes options disponibles pour le produit sélectionné apparaîtront dans le menu de droite.

- Finition du meuble : cette option permet de choisir la finition disponible pour l'élément.

- Choix du lavabo/plan de toilette : cette option permet de modifier le lavabo ou le plan de toilette en fonction des dimensions du meuble.
- Selon l'élément choisi, d'autres options vous seront proposées : pieds, poignées, tourner la poignée d'une paroi, etc.

Note importante : pour les ensembles composés de deux meubles ou meuble + coquette, il convient d'éliminer le lavabo en cliquant sur « effacer » et d'ajouter manuellement le lavabo ou le plan de toilette aux dimensions appropriées. Les lavabos sont classés par nom ou code dans le moteur de recherche ou dans le menu de gauche, dans la section « lavabos et plans de toilette ». Pour encastrer le lavabo dans les meubles, vous devez utiliser la fonction « rendre transparent » afin que le lavabo devienne transparent au moyen de la touche  du menu latéral gauche.

3) Menu inférieur :





Afin que les différents éléments apparaissent dans la zone de conception, vous devez cliquer sur l'icône du produit que vous souhaitez ajouter ; l'élément apparaîtra en quelques secondes.

DEVIS :

L'outil de configuration permet d'établir un devis avec tous les éléments qui ont été ajoutés à la conception en 3D. Le code, le prix et la quantité du produit sont détaillés dans le devis.

Ce document peut être imprimé et importé vers Excel en sélectionnant tout le document, copier (contrôle+c) et coller (contrôle+v).

N°	Imagen	Código	Descripción	Precio	Cantidad	Total
1		23315	FUSSION LINE 600 2 C. Mueble suspendido de 2 cajones de madera en acabado Carbón-TX, con guías ocultas de extracción Plus	217.00 €	1	217.00 €
			Acabado de mueble: Natural			
		14711	Selección de lavabo/encimera: IBERIA 610/C	100.00 €		100.00 €
Precio total: 317.00 €						

CONSEILS ET ASTUCES DE L'OUTIL DE CONFIGURATION 3D :

- Nous vous recommandons de commencer votre conception en élévation 2D. Introduisez les dimensions de la salle de bains et sa forme puis ajoutez les éléments structurels tels que les fenêtres et les portes. Placez ensuite les différents éléments de salle de bains de Salgar et déplacez-les dans la zone choisie. Une fois la conception finie, vous pourrez passer à la vue 3D pour finir de disposer les éléments et modifier les couleurs/finitions du sol et des murs.
- Pour poser le carrelage sur les murs, il convient tout d'abord de choisir la hauteur limite du carrelage. Pour ce faire, allez à « hauteur pan de mur » qui apparaîtra en sélectionnant un mur. Pour obtenir un mur en couleur (sans carrelage), il faut quitter cette option en sélectionnant « aucun » dans le même menu.
- Pour monter ou descendre un produit, utilisez le bouton « ascenseur » qui apparaît en sélectionnant un élément.



- Si vous souhaitez déplacer un élément, le logiciel vous indiquera l'emplacement recommandé. Pour choisir un emplacement différent, vous devrez attendre quelques secondes jusqu'à ce que la sélection de couleur verte disparaisse.

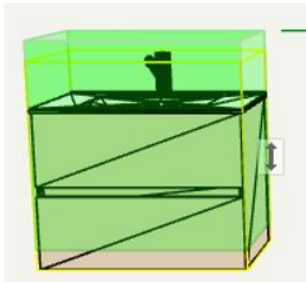

- Le fait de ne pas pouvoir déplacer l'élément à l'endroit de votre choix signifie que ce dernier doit probablement buter contre un autre élément. Vous pouvez cliquer sur le bouton rendre « transparent »  dans le menu droit après avoir choisi l'élément afin que ce dernier ne bute plus contre d'autres éléments et pour pouvoir le déplacer plus facilement. Cette fonction est utile par exemple pour introduire une colonne de douche dans la paroi, encastrier un lavabo dans un meuble, installer un syphon dans un meuble/lavabo, etc.

- Pour obtenir les dimensions exactes nécessaires d'une paroi de douche, d'un meuble etc., vous pouvez aller à la vue « élévation2D » où les différentes dimensions entre éléments et murs sont disponibles.
- Si vous souhaitez améliorer la visibilité des produits, vous pouvez ajouter de la lumière avec des fenêtres, appliques/plafonniers, etc.
- Vous pouvez envoyer votre conception par mail ; votre destinataire pourra suivre exactement votre travail et le sauvegarder sur son compte.
- L'outil de configuration utilise la mémoire de l'ordinateur. Nous recommandons donc de fermer tous vos logiciels ou de ne maintenir que les stricts nécessaires. Si vous utilisez un ordinateur portable, veillez à le brancher au secteur afin qu'il ne se mette pas sur le mode « économie d'énergie » et réduise sa capacité de fonctionnement et la vitesse de fonctionnement de l'outil de configuration.

QUESTIONS FRÉQUENTES :

- Que se passe-t-il si l'outil de configuration se bloque ? [Vous pourrez récupérer votre conception uniquement si vous l'avez sauvegardée. Nous vous recommandons d'attendre quelques secondes jusqu'à ce qu'il se remette en marche. Dans le cas contraire, vous devrez relancer l'outil de configuration.](#)
- L'outil de configuration est lent. [La vitesse de l'outil dépend principalement du débit de votre connexion Internet et de la puissance de chaque ordinateur. Il s'agit d'un outil de configuration en ligne qui est exécuté sans besoin d'installation. Nous recommandons donc de ne pas surcharger l'outil en entreprenant en peu de temps de multiples actions.](#)
- Est-ce que les conceptions sont sauvegardées automatiquement ? [Non, vous devez les sauvegarder à intervalles brefs afin d'éviter de perdre tout le travail effectué.](#)
- Comment puis-je revenir à la page d'accueil de l'outil de configuration ? [En cliquant sur « fichier » !\[\]\(97d7445697a94970d6443da16b12b5fa_img.jpg\) → « nouveau » ou en actualisant l'URL du navigateur. Vous perdrez toutes les actions qui n'ont pas été sauvegardées.](#)
- Quel est le meilleur navigateur pour l'outil de configuration 3D de Salgar ? [L'outil de configuration fonctionne avec Chrome, Firefox, Edge et Safari. Mais nous recommandons google Chrome puisqu'il s'agit du navigateur le plus rapide et le plus stable de tous.](#)