

BENUTZERHANDBUCH FÜR DEN ONLINE VERFÜGBAREN 3D-KONFIGURATOR VON SALGAR

Haupteigenschaften:

- Gestattet die Erstellung eines 3D-Designs mit den realen Abmessungen des Badezimmers des Kunden und das Einfügen aller Produkte aus dem Salgar-Katalog.
- Produkte können nach Name, Serie oder Salgar-Code gesucht werden.
- Die erstellten Designs können gespeichert und per E-Mail geteilt werden.
- Erstellen Sie einen detaillierten Kostenvoranschlag mit den UVP von Salgar.

Startbildschirm:

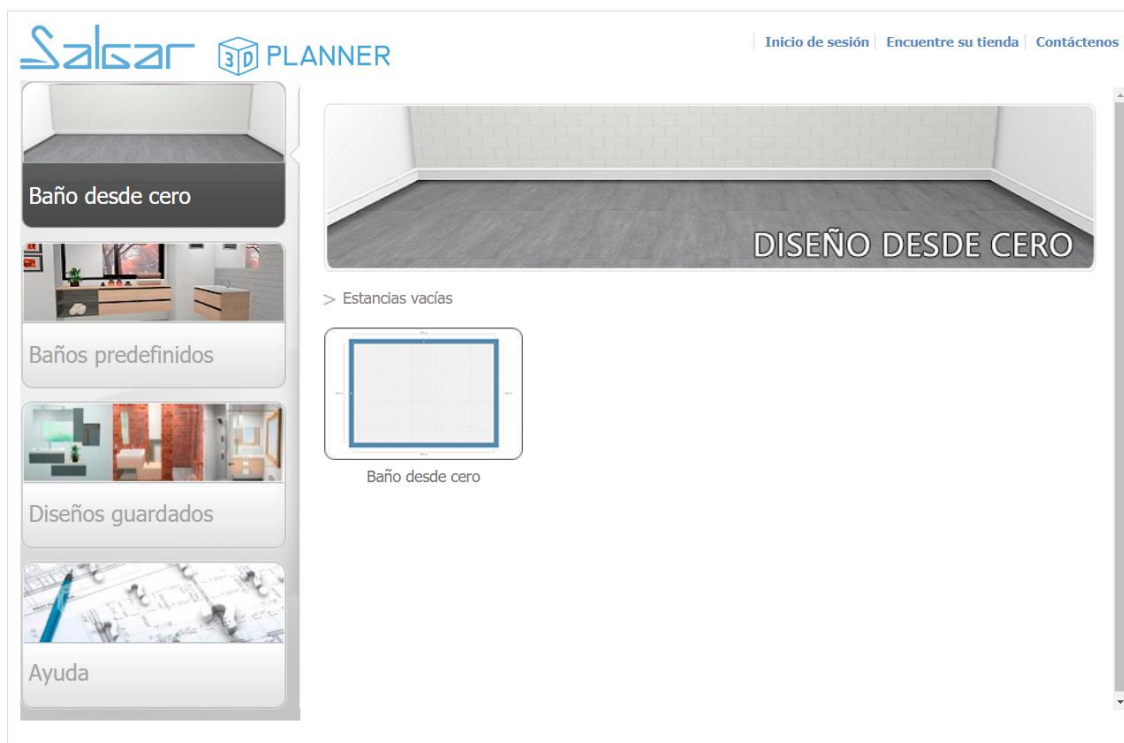

Vom Startbildschirm aus gelangen Sie auf die verschiedenen Optionen des Konfigurators:

Menü linke Seite:

- **Leeres Bad:** Gestalten Sie Ihr Bad, indem Sie alle Details selbst auswählen, z. B. Raumabmessungen, -höhe, Fliesenart usw. – und natürlich alle Bad- und Dekoelemente.
- **Fertig gestaltete Bäder:** Diese Designs dienen als Beispiele, die Salgar gespeichert hat, um Ihnen die verschiedenen Kollektionen zu zeigen. Sie können die Designs jederzeit ändern und abspeichern, wenn Sie registriert sind.
- **Gespeicherte Designs:** Hier finden Sie Ihre abgespeicherten Designs. Hierzu müssen Sie sich zunächst als Benutzer registrieren und können dann ein Bad von Grund auf neu gestalten oder ein fertig gestaltetes Bad verändern.

Menü oben rechts:

Anmeldung und Registrierung:

- Damit Sie Ihre Designs abspeichern können, müssen Sie ein Benutzerkonto erstellen. Klicken Sie hierzu auf die Schaltfläche „Anmelden“ oben rechts.

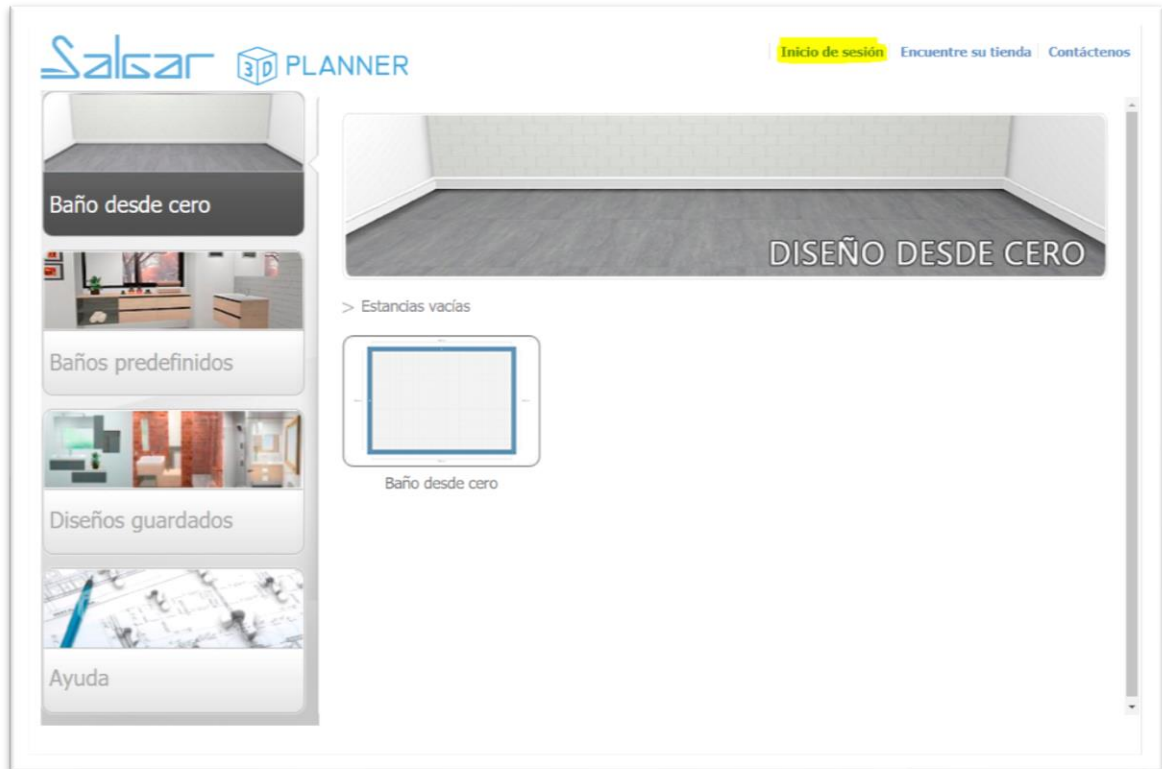

Klicken Sie anschließend auf „Konto erstellen“ und füllen Sie das Formular aus. Sie müssen nur eine E-Mail-Adresse und ein Passwort eingeben.

The screenshot shows a registration form titled 'Regístrese'. Below the title, it says 'Registrándose. Podrá guardar y cargar su estancias.' The form contains two input fields: 'Correo electrónico:' and 'Contraseña:'. There is a checked checkbox labeled 'Recordarme'. At the bottom left, there is a link '¿Olvidó su contraseña?' and a yellow button labeled 'Crear una cuenta'. At the bottom right, there are two buttons: 'Inicio de sesión' and 'Cancelar'.

Hinweis: Es ist wichtig, die Designs von Anfang an und in regelmäßigen Abständen zu speichern, damit keine Daten verloren gehen, wenn der Computer oder das Internet usw. versagt.

Finden Sie Ihren Händler:

Dieses Menü führt Sie auf die Website von Salgar, auf der Sie unsere Händler in jedem Land finden können.

Kontakt:

Dieses Menü führt zum Kontaktformular von Salgar, damit Sie Kontakt mit uns aufnehmen können.

VERWENDUNG DES KONFIGURATORS

Schaltflächen und Arbeitsbereiche:

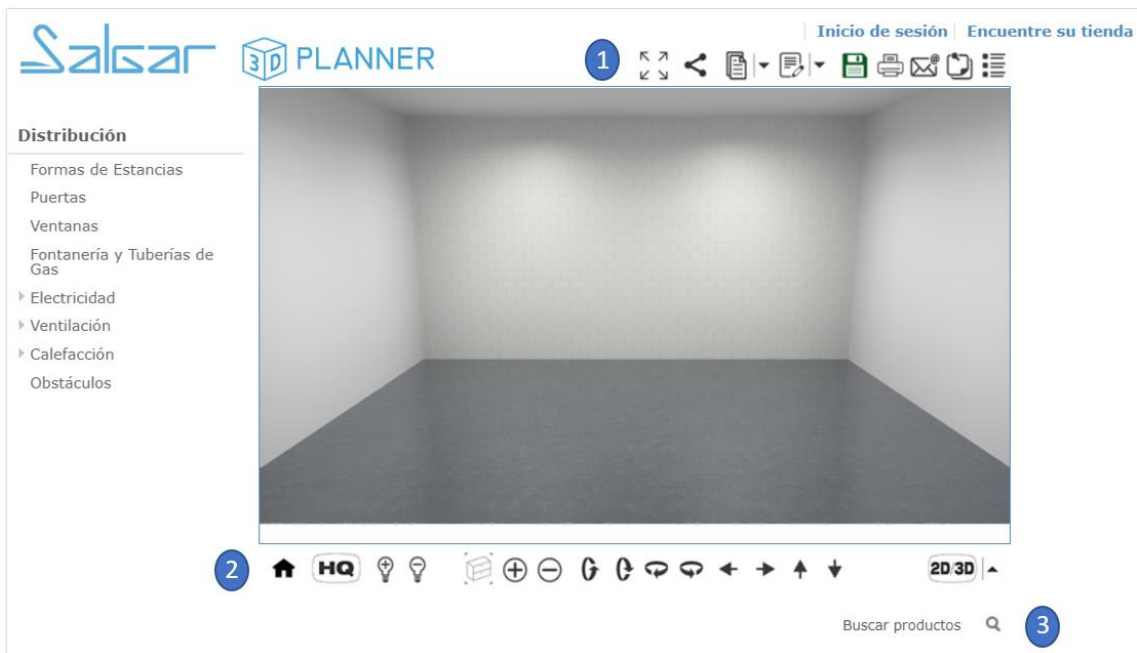

1

1 2 3 4 5 6 7 8 9

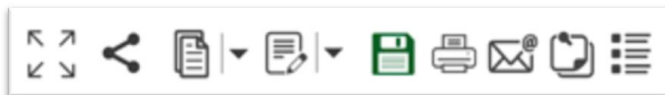

- 1) **Vollbildschirm:** Die Ansicht des 3D- oder 2D-Bilds maximal vergrößern.
- 2) **Teilen:** Ihr Design in Facebook teilen.
- 3) **Datei:** Über diese Schaltfläche können Sie ein zuvor abgespeichertes Design öffnen, das aktuelle Design speichern, drucken, Ihr Projekt versenden oder ein neues erstellen.
- 4) **Bearbeiten:** Ein Menü geht auf, das Ihnen verschiedene Optionen bietet, darunter Ihr komplettes Design zu verwerfen, neu zu gestalten, zu duplizieren zu kopieren, einzufügen, zu löschen oder auszuwählen.
- 5) **Speichern:** Sobald Sie registriert sind und in Ihrem Profil Designs bearbeiten, können Sie sie speichern.

- 6) **Drucken:** Sie können Ihre Designs auch drucken. Sie können die aktuelle Ansicht ausdrucken, alle 3D-Ansichten, die 2D-Vorderansicht und die Elementeliste.
- 7) **Per E-Mail senden:** Sie können Ihre Projekte per E-Mail senden, an wen Sie möchten. Der Empfänger erhält darin einen Link, kann das Design öffnen, verändern und als neues Projekt in seinem Konto speichern. Er kann es auch wieder zurücksenden.
- 8) **Hinweise:** Sie können persönliche Notizen im Projekt machen, die gesendet oder gedruckt werden.
- 9) **Kostenvoranschlag:** Sie können die von Salgar ausgewählten Elemente und Preise anzeigen.



- 1) **Startseite:** Zurück zu Start.
- 2) **Bildqualität:** HD → high definition, SQ → mittlere Qualität (schneller).
- 3) **Raumbeleuchtung:** Den Raum mehr oder weniger hell beleuchten.
- 4) **Ansicht zentrieren:** auf das Element, das in diesem Moment ausgewählt ist.
- 5) **Zoom:** Ansicht vergrößern oder verkleinern.
- 6) **Bewegen:** Die Ansicht verändern, was den Winkel und die Lage im Raum betrifft.
- 7) **Ansichten:** Sie können eine der 4 verfügbaren Ansichten wählen, um den Raum anzusehen: 3D, 3D Grundriss, 2D-Grundriss oder 2D-Vorderansicht. Die Elemente verändern sich jedenfalls nicht und Sie können die Ansicht jederzeit wieder verändern.



Lineal: Nur verfügbar in der Ansicht 2D-Grundriss. Dient der Abstandsmessung zwischen zwei Punkten. Damit es verschwindet, nochmal auf das Symbol klicken.

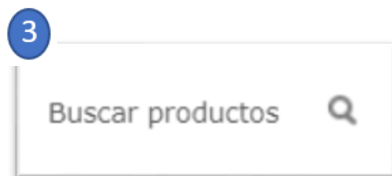

Produkte suchen: Gestattet die Suche nach Produktname, Serie oder Salgar-Code. Suchbeispiel:



“Uniiq”

MENÜS SEITLICH UND UNTEN

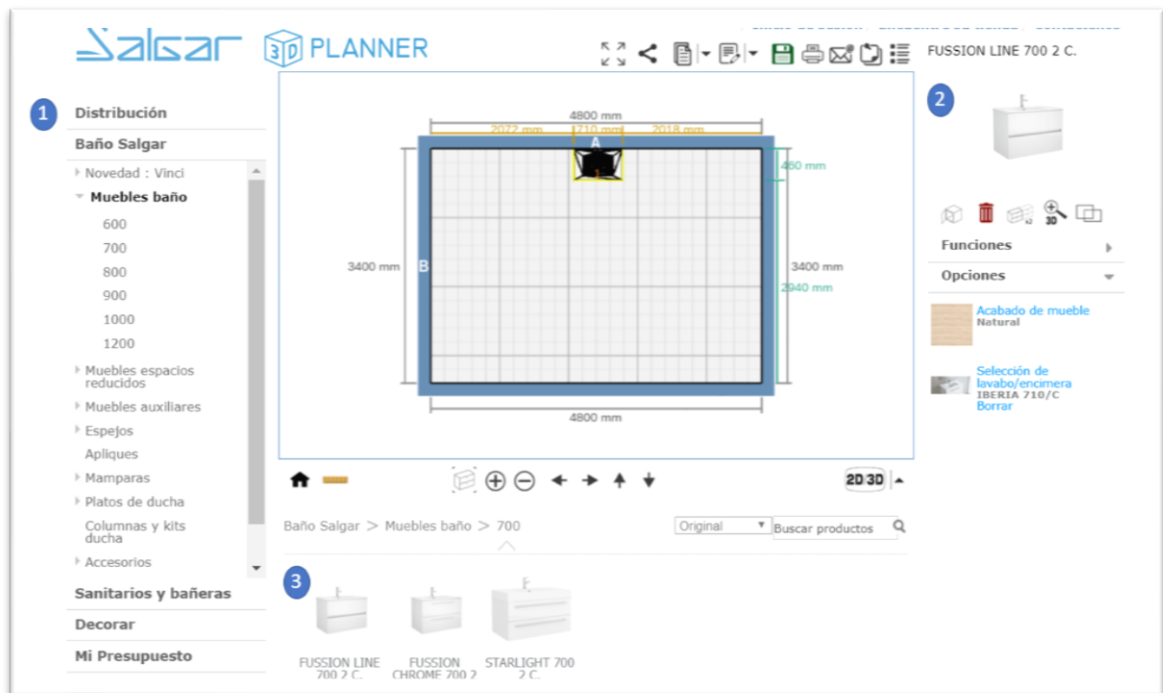

1) Menü links: Elemente-Liste:

- Anordnung:** Strukturelemente, wie Raumformen, Fenster, Türen. Sie erscheinen nicht im Kostenvoranschlag.
- Bad Salgar:** Alle Elemente aus dem Salgar-Katalog, nach Produkttyp sortiert.
- Sanitäre Anlagen und Badewannen:** Nicht von Salgar vertriebene Badezimmer-Produkte.
- Dekoration:** Typ und Farbe von Boden und Wänden ändern und Dekoelemente.
- Mein Kostenvoranschlag:** Zur Anzeige oder zum Ausdrucken der ausgewählten Elemente.

2) Menü rechts: Produktdetails:



- Option Türen öffnen (nicht verfügbar).
- Ausgewähltes Element löschen.
- Noch einmal das gleiche Element hinzufügen.
- Das ausgewählte Element noch detaillierter sehen (Detail auf dem nächsten Foto).
- Ein ausgewähltes Element **„durchsichtig“ machen**. Damit sich die Elemente gegenseitig nicht stören und man z. B. einen Siphon in ein Waschbecken integrieren kann. Das Element wird „durchsichtig“ angezeigt, solange es ausgewählt ist.

Detail: Über die Schaltfläche . Die Bewegungen in dieser Ansicht erfolgen mithilfe der Maustasten.

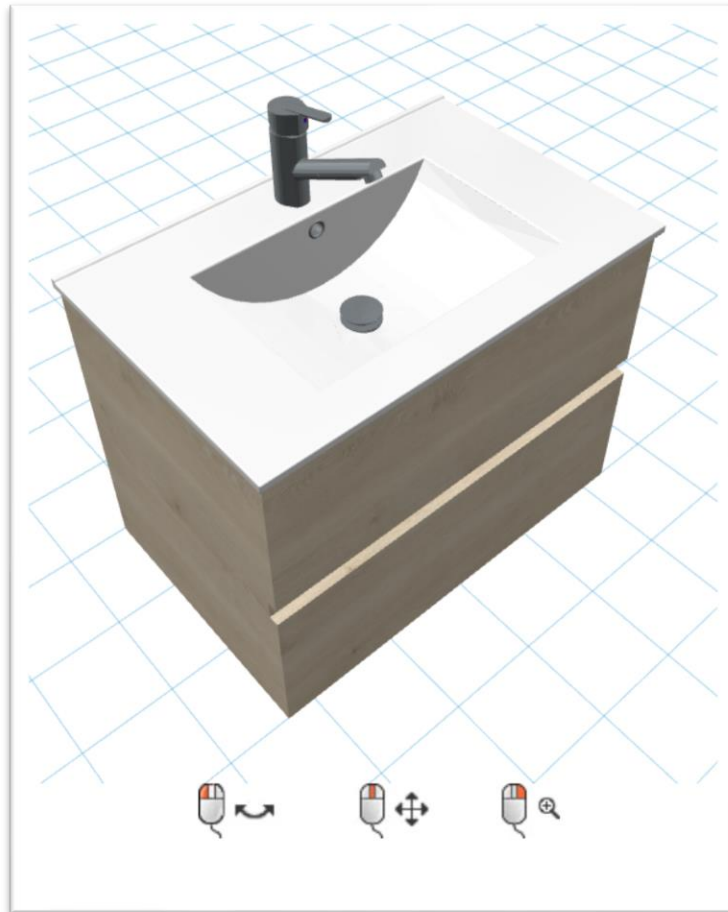

Produktoptionen (Menü rechts):



Nach jeder Produktauswahl erscheinen im Menü rechts die verschiedenen verfügbaren Optionen für das ausgewählte Produkt.

- Möbel-Finish: zur Auswahl eines für dieses Element verfügbaren Finishes.

- Auswahl Waschbecken/Aufsatzplatte: zum Ändern des Waschbeckens oder der Aufsatzplatte, abhängig von den Möbelstückabmessungen.
- Je nach Element kann es weitere Optionen geben wie: Füße, Griffe, Seite des Duschwandgriffs wechseln usw.

Wichtiger Hinweis: Bei zwei Schränken oder einem Schrank und einem Containerschrank muss das Waschbecken entfernt werden, durch Anklicken von „Löschen“, und ein Waschbecken oder eine Aufsatzplatte mit den passenden Abmessungen manuell gewählt werden. Waschbecken können nach Name oder Code gesucht werden oder im Menü links unter „Waschbecken und Aufsatzplatten“. Um ein Waschbecken in die Schränke zu integrieren, muss das Waschbecken „durchsichtig“ gemacht werden, mithilfe der Schaltfläche  im Menü auf der linken Seite.

3) Menü unten:





Damit die verschiedenen Elemente im Gestaltungsbereich erscheinen, klicken Sie bitte auf das Symbol des Produkts, das Sie dem Design hinzufügen wollen. Wenige Sekunden später erscheint das Element.

KOSTENVORANSCHLAG:

Mithilfe des Konfigurator können Sie einen Kostenvoranschlag für alle Elemente erstellen, die Sie dem 3D-Design hinzugefügt haben. Es stehen darin Produkt-Code, Preis und Menge.

Das Dokument kann gedruckt und auch in eine Excel-Datei exportiert werden, indem Sie das gesamte Dokument kopieren (Strg+C) und einfügen (Strg+V).

Nº	Imagen	Código	Descripción	Precio	Cantidad	Total
1		23315	FUSSION LINE 600 2 C. Mueble suspendido de 2 cajones de madera en acabado Carbón-TX, con guías ocultas de extracción Plus	217.00 €	1	217.00 €
			Acabado de mueble: Natural			
		14711	Selección de lavabo/encimera: IBERIA 610/C	100.00 €		100.00 €
Precio total: 317.00 €						

TIPPS UND TRICKS FÜR DEN 3D-KONFIGURATOR

- Wir empfehlen, das Design in der 2D-Vorderansicht zu beginnen. Geben Sie die Abmessungen des Bads sowie die Form ein und fügen Sie anschließend Strukturelemente wie Fenster und Türen hinzu. Fügen Sie die verschiedenen Badezimmerelemente von Salgar hinzu und schieben Sie sie in die gewünschte Position. Wechseln Sie nun in die 3D-Ansicht, um die Elemente fertig anzuordnen und Farben/Finishes von Böden und Wänden zu ändern.
- Wenn Sie Fliesen an die Wände anbringen möchten, müssen Sie zunächst auswählen, wie hoch die Fliesen reichen sollen. Gehen Sie hierzu auf „Höhe Wandverkleidung“ (erscheint, sobald sie irgendeine eine Wand auswählen). Wenn die Wand (ohne Fliesen) eine bestimmte Farbe haben soll, muss diese Option deaktiviert werden, durch Auswahl von „keine“ im gleichen Menü.
- Um ein Produkt weiter nach oben oder unten zu versetzen, verwenden Sie die Schaltfläche „Doppelpfeil“, die bei Auswahl des Elements erscheint.



- Beim Verschieben eines Elements schlägt das Programm eine Position vor. Wenn Sie eine andere Position wünschen, warten Sie bitte einige Sekunden bis die grüne Auswahl verschwindet.

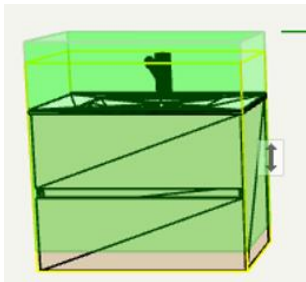

- Wenn Sie das Element nicht an die gewünschte Position verschieben können, liegt das wahrscheinlich daran, dass es mit einem anderen Element zusammenstößt. In diesem Fall können Sie das Element auswählen und über die Schaltfläche im Menü rechts „durchsichtig“  machen. Jetzt können Sie es ungehindert verschieben. Beispiele, für die diese Funktion nützlich ist: Ein Duschpaneel in eine Duschwand einfügen, ein Waschbecken oder ein Siphon in einen Schrank oder ein Waschbecken integrieren usw.
- Um die genauen Abmessungen für eine Duschwand, einen Schrank usw. zu erfahren, können Sie in die 2D-Vorderansicht gehen. Hier sehen Sie die verschiedenen Entfernungen zwischen Elementen und Wänden.

- Wenn Sie die Produkte besser sehen wollen, bringen Sie mehr Licht ins Spiel: durch Fenster, Wand-/Deckenleuchten usw.
- Sie können das Design per E-Mail versenden. Der Empfänger kann die Gestaltung genau an der Stelle fortsetzen, an der Sie aufgehört haben und die Änderungen dann in seinem Benutzerkonto speichern.
- Der Konfigurator benötigt Speicherplatz auf dem Computer. Daher raten wir Ihnen, keine weiteren Programme oder nur so viele wie unbedingt nötig zu öffnen. Wenn Sie mit Laptop arbeiten, lassen sie das Gerät am besten eingesteckt, um zu verhindern, dass es in den Energiespar-Modus wechselt und damit den Arbeitsspeicher verringert. Das kann die Geschwindigkeit des Konfigurators reduzieren.

HÄUFIG GESTELLTE FRAGEN:

- Was passiert, wenn sich der Konfigurator aufhängt? Sie können das Design nur wieder aufrufen, wenn Sie es gespeichert hatten. Wir empfehlen Ihnen, einige Sekunden auf eine Reaktion zu warten. Laden Sie andernfalls den Konfigurator neu.
- Der Konfigurator ist langsam. Die Geschwindigkeit hängt im Wesentlichen von der Internetgeschwindigkeit und der Computerleistung ab. Bitte bedenken Sie, dass es sich um ein Online-Tool handelt, das nicht installiert werden muss. Wir raten Ihnen folglich, den Konfigurator nicht zu überlasten, indem Sie viele Aktionen in kurzer Zeit vornehmen.
- Werden die Designs automatisch gespeichert? Nein. Sie müssen gespeichert werden. Das sollten Sie alle paar Minuten machen, um zu verhindern, dass Teile Ihrer Arbeit verloren geht.
- Wie gelange ich zurück zur Hauptseite des Konfigurators? Klicken Sie auf „Datei“  → „neu“ oder laden Sie die URL des Browsers neu. Dadurch geht die gesamte nicht gespeicherte Information verloren.
- Welcher Browser eignet sich am besten für den 3D-Konfigurator von Salgar? Der Konfigurator läuft auf, Chrome, Firefox, Edge und Safari. Wir empfehlen Ihnen jedoch, Google Chrome zu verwenden. Er ist der schnellste und stabilste von allen.