

## MANUALE UTENTE CONFIGURATORE 3D ONLINE SALGAR

### Caratteristiche principali:

Permette di

- creare un progetto 3D con le misure reali del bagno del cliente inserendo tutti i prodotti del catalogo Salgar.
- cercare i prodotti per nome/serie o codice Salgar.
- conservare e condividere via e-mail i progetti creati.
- formulare un preventivo dettagliato con i prezzi consigliati di vendita al pubblico di Salgar.

### Schermata iniziale:

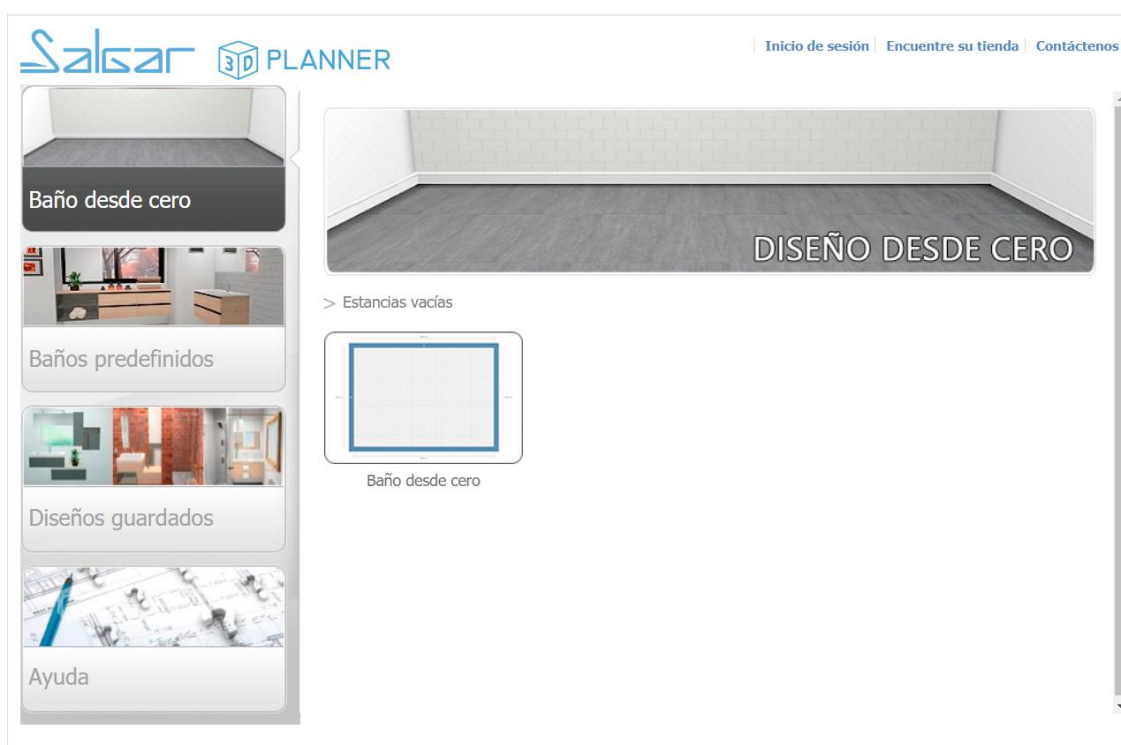

La schermata iniziale ti permette di accedere alle varie opzioni del configuratore:

#### Menù laterale sinistro:

- **Bagno nuovo:** puoi cominciare il progetto del tuo bagno scegliendo tutti i particolari, ad esempio le misure della stanza, l'altezza del soffitto, il tipo di piastrelle ecc. e tutti gli elementi di arredamento del bagno.
- **Bagni predefiniti:** sono progetti di esempio proposti da Salgar per mostrarti le nostre diverse collezioni. I progetti possono essere modificati in qualunque momento e salvati con le modifiche, se sei registrato.
- **Progetti salvati:** qui troverai i progetti che hai salvato. Per salvare un progetto devi crearne uno nuovo o modificarne uno predefinito e registrarti come utente.

## Menù superiore destro:

### Iniziare sessione e registrarsi:

- Per poter salvare i tuoi progetti devi creare un account utente. Clicca su "Inizia sessione" nella parte superiore destra.

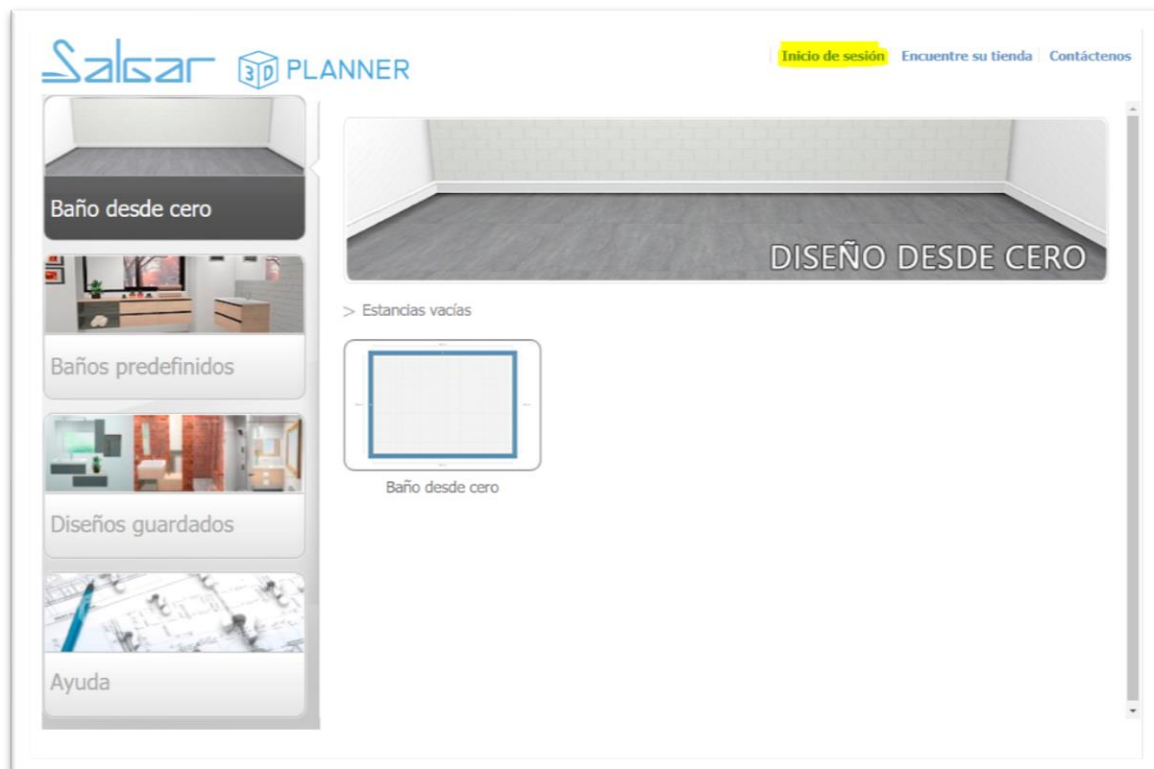

Clicca su "crea un account" e compila il formulario. Dovrai solo inserire una e-mail e scegliere una password.

The screenshot shows a registration form titled "Regístrate" in a window with a close button (X) in the top right corner. The text "Registrándose. Podrá guardar y cargar su estancias." is displayed. Below this are two input fields: "Correo electrónico:" and "Contraseña:". There is a checked checkbox labeled "Recordarme". At the bottom left, there is a link "¿Olvidó su contraseña?". At the bottom center, there is a button "Crear una cuenta" (highlighted in yellow). At the bottom right, there are two buttons: "Inicio de sesión" and "Cancelar".

**Nota: è molto importante salvare i tuoi progetti all'inizio e ogni pochi minuti per assicurarti di non perdere le modifiche in caso di errore del computer, di Internet ecc.**

## Trova il tuo negozio:

Questo menù ti porterà al sito web di Salgar, dove potrai trovare i nostri distributori in ciascun Paese.

## Contattaci:

Questo menù ti porterà al formulario di Salgar che ti consente di metterti in contatto con noi.

## USO DEL CONFIGURATORE

### Pulsanti e zone di lavoro:

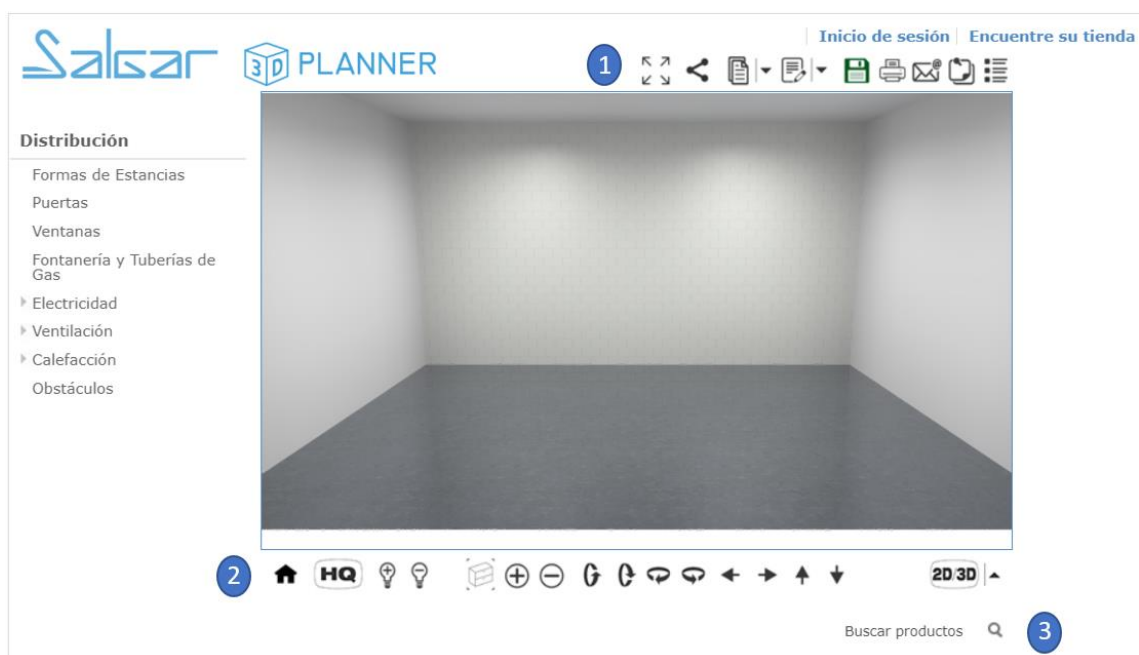

1

1 2 3 4 5 6 7 8 9

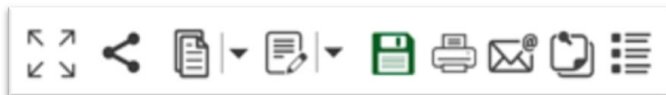

- 1) **Schermo completo:** ampliare la visualizzazione dell'immagine in 3D o 2D.
- 2) **Condividi:** condividi il tuo progetto su Facebook.
- 3) **Archivio:** da questo pulsante puoi aprire un progetto salvato in precedenza, salvare il progetto attuale, stampare e inviare il tuo progetto o crearne uno nuovo.
- 4) **Modifica:** si apre un menù dal quale puoi modificare, rifare, duplicare, copiare, incollare, cancellare o selezionare tutto il tuo progetto.
- 5) **Salva:** dopo esserti registrato potrai modificare e salvare i tuoi progetti dal tuo profilo.

- 6) **Stampa:** ti permette di stampare i tuoi progetti. Puoi stampare la vista corrente o tutte le viste in 3D, il prospetto in 2D e la lista di elementi.
- 7) **Spedisci via e-mail:** puoi inviare i tuoi progetti a chi vuoi tramite la posta elettronica. La persona che riceve l'email troverà un link e potrà modificare il progetto, salvarlo come progetto nuovo sul suo profilo e inviarlo a sua volta.
- 8) **Note:** puoi aggiungere note personali al progetto, che potranno essere inviate o stampate.
- 9) **Preventivo:** potrai visualizzare gli elementi e i prezzi degli elementi Salgar selezionati.



- 1) **Pagina principale:** torna all'inizio.
- 2) **Qualità dell'immagine:** HD → alta definizione SQ → Qualità media (più veloce).
- 3) **Luce stanza:** dare più o meno luce alla stanza.
- 4) **Centrare vista:** sull'elemento selezionato in quel momento.
- 5) **Zoom:** permette di avvicinare o allontanare la vista.
- 6) **Sposta:** sposta la vista, sia come angolazione che come posizione dentro la stanza.
- 7) **Viste:** puoi selezionare una delle 4 viste disponibili per vedere la stanza: 3D, 3D pianta, 2D pianta o 2D prospetto. In ogni caso gli elementi non cambiano e puoi modificare la vista in qualunque momento.

 **Righello:** è disponibile solo nella vista pianta 2D e permette di misurare la distanza tra un punto e un altro. Per farlo scomparire bisogna cliccare di nuovo sull'icona.

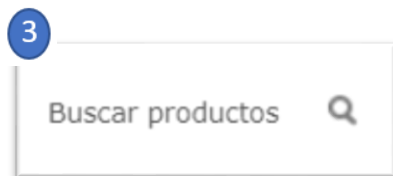

**Cerca prodotti:** consente di cercare per nome del prodotto/serie o per codice Salgar. Esempio ricerca: "Uniiq"



## MENÙ LATERALI E INFERIORI

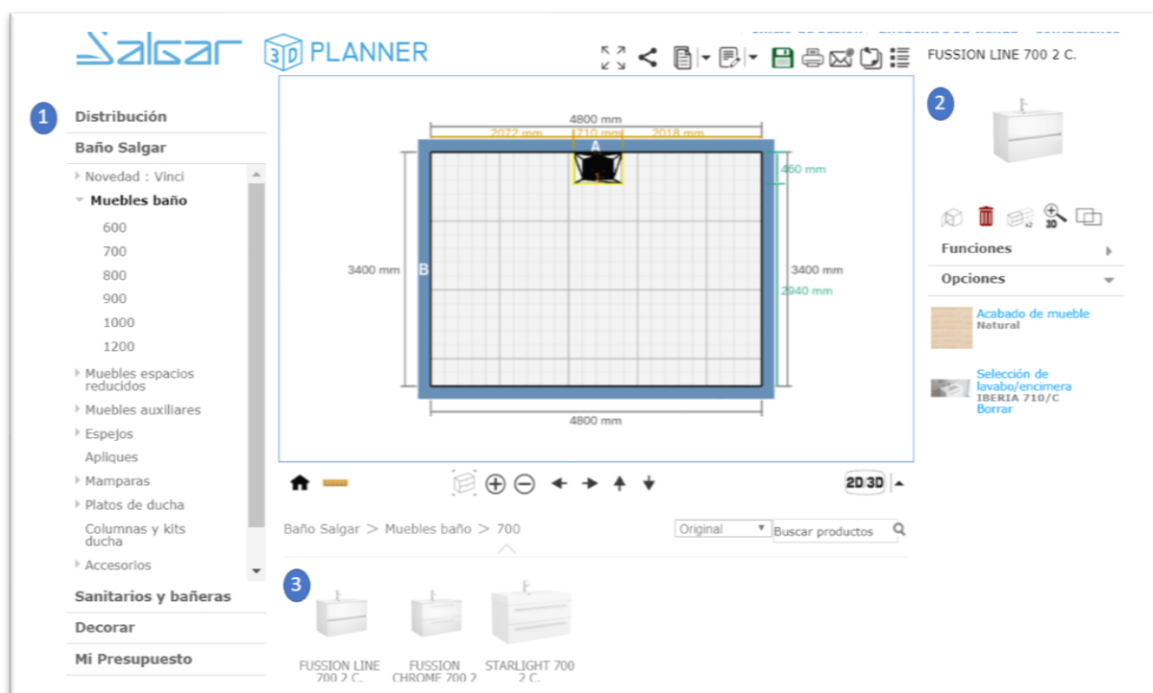

## 1) Menù sinistru: lista elementi:

- a. **Distribuzione:** elementi strutturali, come forma della stanza, finestre, porte. Non verranno conteggiati nel preventivo.
- b. **Baño Salgar:** tutti gli elementi del catalogo Salgar ordinati per tipo di prodotto.
- c. **Sanitari e vasche da bagno:** prodotti da bagno non commercializzati da Salgar.
- d. **Arredare:** cambiare colore o tipo di pavimento, pareti ed elementi decorativi.
- e. Il mio preventivo: consente di vedere o stampare gli elementi selezionati.

## 2) Menù dextra: particolare del prodotto:



- 1) Opzione aprire porte (no disponibile)
- 2) Cancella elemento selezionato.
- 3) Aggiungì un elemento uguale a quello selezionato.
- 4) Vedi nel dettaglio l'elemento selezionato (particolare nella foto seguente)
- 5) **Render** "trasparente" un elemento selezionato. Fa sì che gli elementi non si sovrappongano e permette, ad esempio, di mettere un sifone dentro un lavabo. L'elemento si vedrà "trasparente" quando è selezionato.

Particolare: pulsante  il movimento dentro la vista si realizza con i pulsanti del mouse

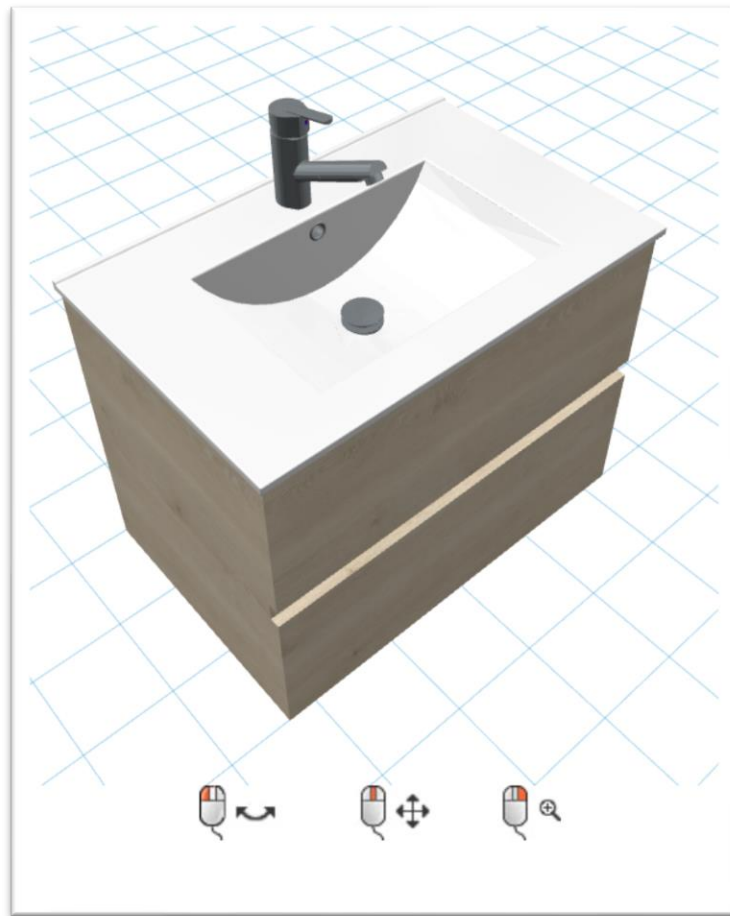

### Opzioni del prodotto (menù destra):



Ogni volta che selezioniamo un prodotto, sul menù di destra compaiono le diverse opzioni disponibili per il prodotto selezionato.

- Finitura del mobile: permette di selezionare la finitura disponibile per l'elemento
- Seleziona lavabo/top: permette di cambiare il lavabo o il top in funzione della misura del mobile.

- A seconda dell'elemento possono esserci altre opzioni: gambe, maniglie, cambiare l'apertura del box doccia, ecc.

**Nota importante:** per gruppi di mobili o mobile + cassettera, è necessario eliminare il lavabo cliccando su "cancella" e aggiungere manualmente il lavabo o cassettera della misura necessaria. I lavabi si possono trovare per nome o codice nel motore di ricerca o nel menù di sinistra, all'interno di "lavabi e cassettiere". Per introdurre il lavabo tra i mobili sarà necessario "rendere trasparente" il lavabo con il pulsante  del menù laterale di sinistra.

### 3) Menù inferiore:

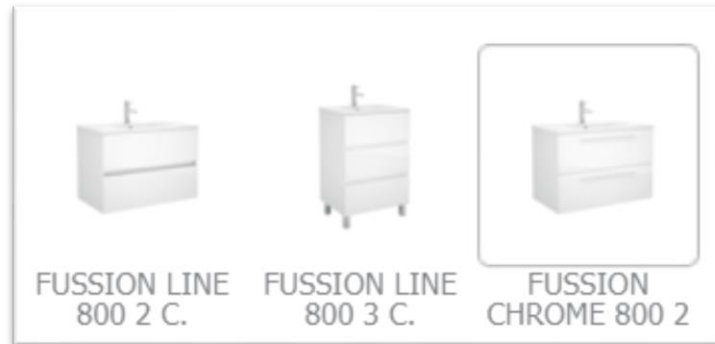



Affinché i diversi elementi compaiano nella zona del progetto, bisogna cliccare sull'icona del prodotto che vogliamo aggiungere. L'elemento comparirà nel giro di pochi secondi.

### PREVENTIVO:

Il configuratore consente di creare un preventivo con tutti gli elementi aggiunti al progetto 3D. Nel preventivo compaiono i dettagli del codice prodotto, del prezzo e della quantità.

Questo documento può essere stampato e importato in un foglio excel selezionando tutto il documento, copiando (control+C) e incollando (control+V).

Nº	Imagen	Código	Descripción	Precio	Cantidad	Total
1		23315	FUSSION LINE 600 2 C. Mueble suspendido de 2 cajones de madera en acabado Carbón-TX, con guías ocultas de extracción Plus	217.00 €	1	217.00 €
			Acabado de mueble: Natural			
		14711	Selección de lavabo/encimera: IBERIA 610/C	100.00 €		100.00 €
<b>Precio total: 317.00 €</b>						

## CONSIGLI E TRUCCHI DEL CONFIGURATORE 3D:

- Consigliamo di cominciare il progetto con la vista prospetto 2D. Introdurre le misure del bagno e la sua forma per poi aggiungere gli elementi strutturali, come porte e finestre. Aggiungere i vari elementi da bagno Salgar e spostarli nella zona desiderata. Una volta terminato, passare alla vista 3D per finire di posizionare gli elementi al loro posto e cambiare colori/tipo di finitura di pavimenti e pareti.
- Per poter mettere le piastrelle sulle pareti è necessario selezionare prima a che altezza vogliamo che arrivino le piastrelle. Cliccare su "altezza pannello parete", che comparirà selezionando una parete qualsiasi. Per colorare una parete (senza piastrelle) bisogna togliere l'opzione cliccando "nessuna" nello stesso menù.
- Per alzare o abbassare l'altezza di un prodotto bisogna utilizzare il pulsante "ascensore" che compare selezionando un elemento.



- Quando spostiamo un elemento il programma ci consiglia una posizione. Se vogliamo spostarlo in una posizione diversa dobbiamo aspettare alcuni secondi affinché non scompaia la selezione di colore verde.

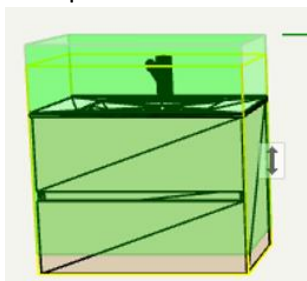

- Se non riusciamo a spostare l'elemento dove vogliamo, probabilmente è perché si "scontra" con un altro elemento. Possiamo selezionare il pulsante per renderlo "trasparente"  dal menù di destra. Una volta selezionato l'elemento, possiamo spostarlo liberamente. Casi in cui è utile questa funzione: introdurre una colonna doccia dentro un box doccia, mettere un lavabo dentro un mobile, mettere un sifone dentro un mobile/lavabo ecc.
- Per conoscere le misure esatte necessarie per un box doccia, mobile ecc. possiamo selezionare la vista "prospetto 2D", dove abbiamo a disposizione diverse misure tra elementi e pareti.

- Se vuoi migliorare la visibilità dei prodotti aggiungi luce con: finestre, appliques / Luci sul soffitto ecc.
- Puoi inviare il progetto via e-mail. La persona che riceverà l'e-mail potrà proseguire il progetto esattamente dal punto in cui è stato inviato e salvarlo su suo account utente.
- Il configuratore utilizza memoria del computer, perciò consigliamo di non tenere altri programmi aperti, o di tenerne il minimo indispensabile. Se si tratta di un portatile, tenerlo collegato alla corrente per evitare che entri in modalità "risparmio energetico" e riduca la capacità di lavoro del portatile, e quindi la velocità del configuratore.

## DOMANDE FREQUENTI:

- Cosa succede se il configuratore si blocca? [Potrai recuperare il tuo progetto solo se lo hai salvato. Consigliamo di aspettare alcuni secondi finché non risponde. In caso contrario, ricaricare il configuratore.](#)
- Il configuratore è lento. [Dipende principalmente dalla velocità di Internet disponibile e dalla potenza di ciascun computer. È importante tenere in considerazione che è un configuratore online che funziona senza bisogno di installazione, perciò consigliamo di non sovraccaricarlo con troppe azioni in un breve spazio di tempo.](#)
- I progetti vengono salvati automaticamente? [No, è necessario salvarli e consigliamo di farlo frequentemente per evitare di perdere il lavoro fatto.](#)
- Come posso tornare alla pagina principale del configuratore? [Cliccando su "Archivio" !\[\]\(97d7445697a94970d6443da16b12b5fa\_img.jpg\) → "nuovo" o ricaricando la URL del navigatore. Si perderanno tutte le informazioni non salvate.](#)
- Qual è il miglior navigatore per il configuratore 3D di Salgar? [Il configuratore funziona con Chrome, Firefox, Edge e Safari, ma consigliamo Google Chrome, dato che è il più rapido e stabile.](#)