

LOVATO C70/F PROFITEK

CON RACORES BRIDADOS / COM UNIÕES FLANGEADAS

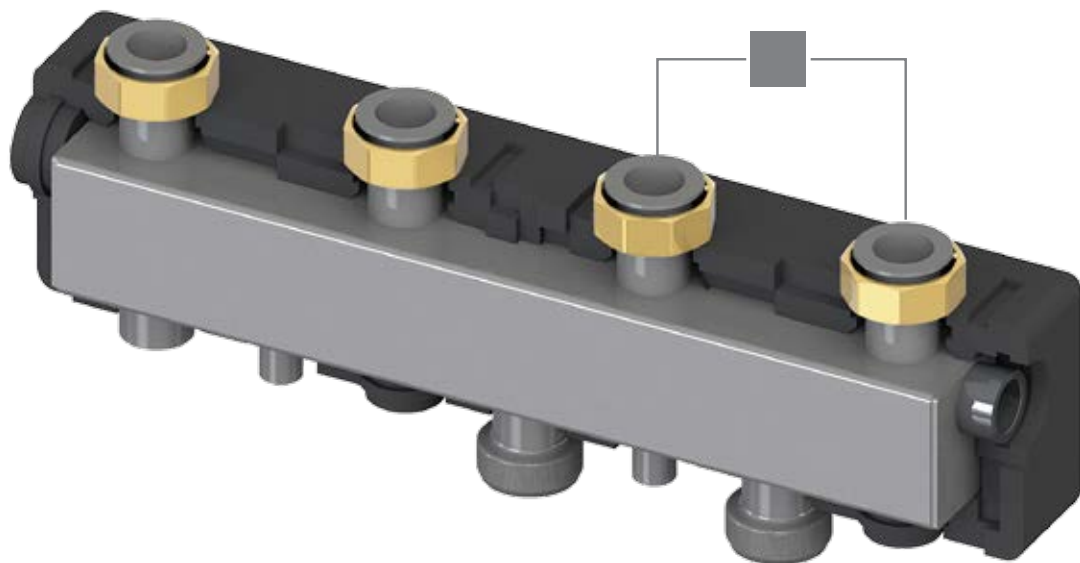

DESCRIPCIÓN

Los Colectores de zona de doble cámara serie DN 25 "C70 PROFITEK" pueden gestionar un número de 2 a 5 zonas con distintas necesidades de instalación.

VENTAJAS

- Permite gestionar instalaciones multizona.
- Fabricados en perfil cuadrado.
- Aislamiento térmico en EPP negro.
- 3 versiones según el tipo de conexión:
 - "C70/F" con racores bridados
 - "C70/M" con "Mini-bomba"
 - "C70/R" con racores roscados

Cámara de impulsión Ø 38 (DN40)
 Cámara de retorno Ø 38 (DN40).

DESCRIÇÃO

Os coletores de zona com duas câmaras da série DN 25 "C70 PROFITEK" podem gerir de 2 até 5 zonas com exigências de instalação diferentes.

VANTAGENS

- Permite a gestão de equipamentos com mais de uma zona.
- Fabricados com perfis quadrados.
- Isolados termicamente por EPP preto.
- 3 versões segundo as conexões
 - "C70/F" com uniões flangeadas
 - "C70/M" com "Minipump"
 - "C70/R" com uniões roscadas

Câmara de vazão de 38 de Ø (DN40)
 Câmara de retorno de 38 de Ø (DN40)

DIMENSIONES Y CONEXIONES / DIMENSÕES E UNIÕES

DN 25 "C70/2F"

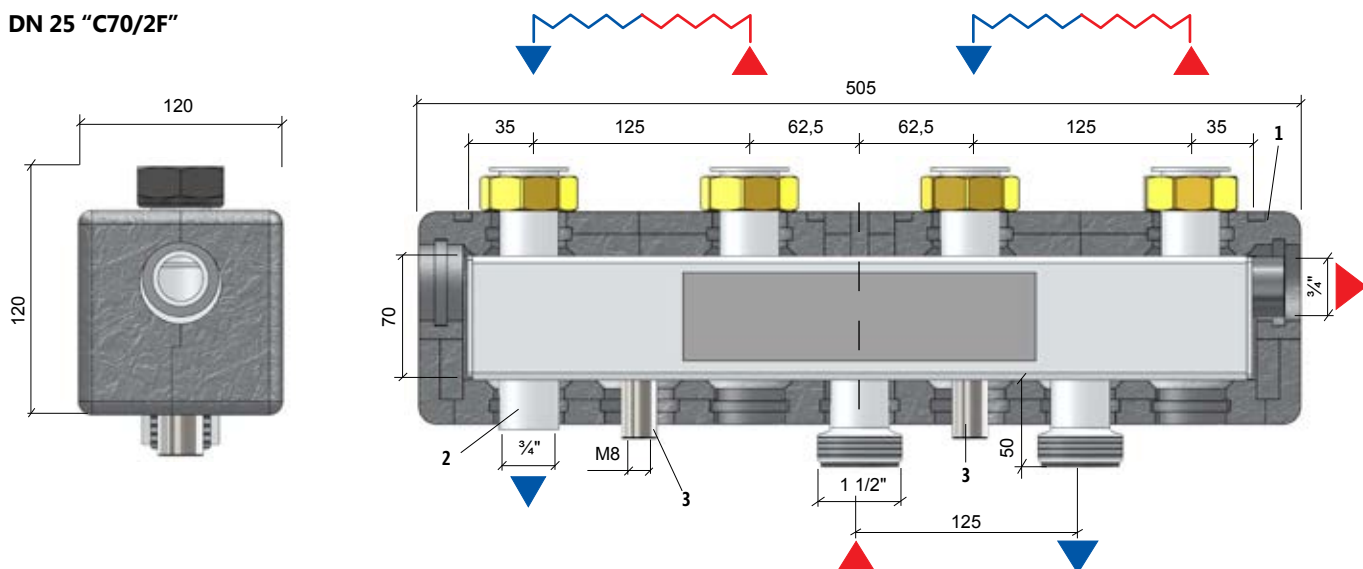

Leyenda / Legenda

- 1 Conexión grupo de seguridad (impulsión)
 Engate do grupo de segurança (vazão)
- 2 Conexión vaso de expansión (retorno)
 Engate do vaso de expansão (retorno)
- 3 Conexiones para soporte mural "Delta"
 Engates para suporte de parede "Delta"

DIMENSIONES Y CONEXIONES / DIMENSÕES E UNIÕES

DN 25 "C70/3F"

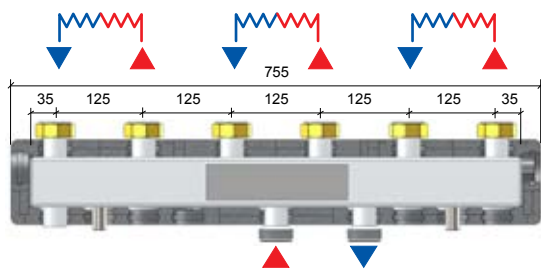

DN 25 "C70/4F"

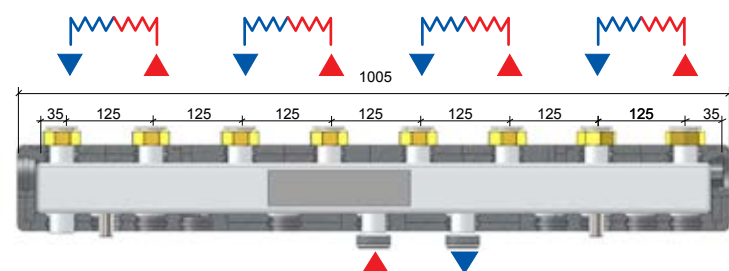

DN 25 "C70/5F"

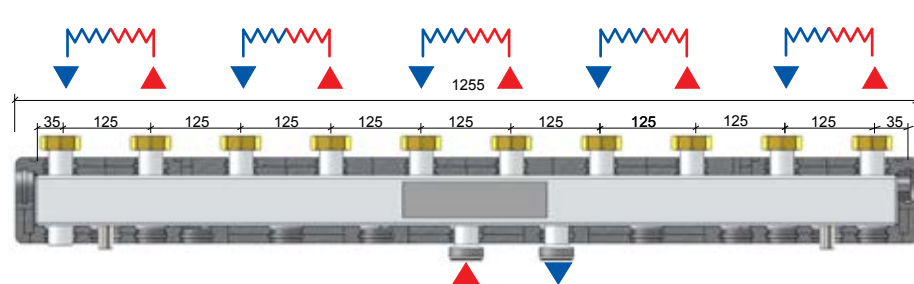

Materia prima Matéria-prima	acero-aço ST37.1
Aislamiento Isolamento	EPP 40 g/l
Potencia máxima Potência máxima	83 kW (Δt 20 °C)
Presión máxima Pressão máxima	6 bar
Temperatura máx. Temperatura máxima	120 °C
Color Color	RAL 9004

C70/F - max 83 kW (ΔT 20°C)	COD.
-----------------------------	------

Colectore / Coletore

• C70/2F	120 x 120 x 505 mm	49070901
• C70/3F	120 x 120 x 755 mm	49070902
• C70/4F	120 x 120 x 1005 mm	49070903
• C70/5F	120 x 120 x 1255 mm	49070904

ACCESORIOS / ACESSÓRIOS

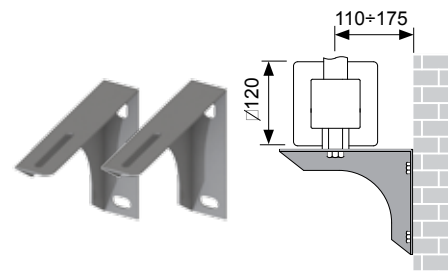

KIT DELTA - C70 F-M-R / C90	COD.
-----------------------------	------

Kit soporte de pared
Kit suporte de parede 49018071

PÉRDIDAS DE CARGA / PERDAS DE CARGA

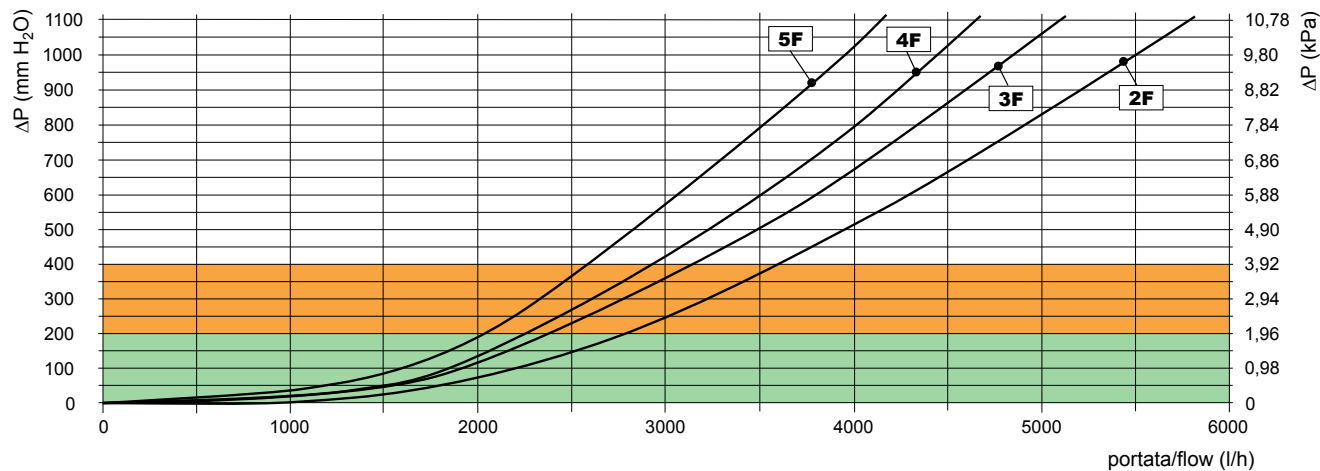

Rango de trabajo Limite / Campo de trabalho Limite
 Rango de trab. ACONSEJADO / Campo trab. RECOMENDADO

(*) Pérdidas de carga referidas a la zona más desfavorable
Perdas de carga relativas à área mais desfavorável

